

# Universeel fiets rolstoel trekdeel

## Het Huri Trekdeel



Is een gepatenteerd compact deel dat op ongeveer 80 % van alle fietsen en rolstoelen snel en eenvoudig monteerbaar is. Eenmaal gemonteerd kan men met een fiets een rolstoelgebruiker met rolstoel voorwaarts trekken, dit biedt een extra voordeel voor een bepaalde groep mensen. Als rolstoelgebruiker moet men reeds zoveel dingen missen, meestal het meefietsen ook, door het gebruik van het Huri trekdeel is de benadering van het fietsen iets dichter.

### Voordelen:

- Versterkt de rolstoel.
- Eenvoudig en vlug gemonteerd.
- Door gebruik van eigen rolstoel ook de juiste zitgewoonte.
- Gezinsvriendelijk integratiemiddel.
- Rolstoel apart zeer snel te ontkoppelen.
- Compact meeneembaar vb. autokoffer.
- Soepel en gemakkelijk in kleine draaicirkel wendbaar.

### Montagevoorstelling:

Standaard Huri trekdeel bestaat uit:

- Fietsbevestiging.
- Rolstoelbevestiging 2 latten.
- Extra wiel met klemming.
- Spiegel, reflectorlat en vlagje.

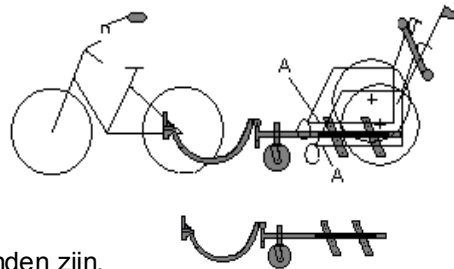

### Voorwaarden van de te gebruiken rolstoel:

- Het moet een stabiele rolstoel met degelijke wielen en banden zijn.
- Het huri trekdeel is aangewezen voor rolstoelgebruikers onder de 80 kg.
- De rolstoel moet beschikken over 2 buizen (A) ongeveer parallel met de vloer. (Dat heeft bijna elke rolstoel)
- Aangepast rolstoelbevestigingsdeel voor speciale rolstoelen zijn met juiste gegevens soms mogelijk (optie) bijvoorbeeld kid-do , zoom, pipino, enz..

### Bestelgegevens:

- Rolstoel merk en type.....
- Zit breedte.....cm
- Gewicht van rolstoelgebruiker.....Kg
- Prijs vanaf € 650 excl 6% BTW

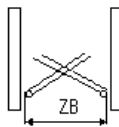

Na een Vlaams Fonds goedkeuring is er meestal een tussenkomst zie [www.vlafo.be](http://www.vlafo.be)

- Voor te smalle rolstoelen (zeldzaam) bestaat er ook een rolstoel verbreding deel (optie)
- Montagetijd enkele seconden. Maximale belasting 70 Kg, prijs 150 euro  
Alleen mogelijk met quick release assen van  $\varnothing$  12 mm of  $\varnothing$  12,7mm bus lengte doorgeven.

Patent product  
CE  
RWTÜV geprüft

Huri Producten  
Hunerbein Rudi  
Tijmstraat 9  
3670 Meeuwen  
Tel.: 011791866  
Fax.: 011602598

[www.huri.be](http://www.huri.be)

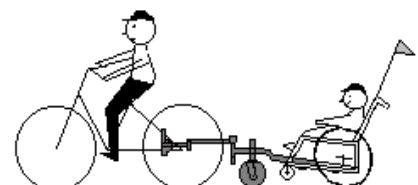

Stand 01-2009

Model en prijs veranderingen voorbehouden

**Mogelijke optie bij het gebruik van een huri trekdeel:**

Wanneer is er een rolstoel verbreding nodig?

Rolstoel met rolstoelgebruiker testen op stabiliteit. Zet de rolstoel met één van de grote wielen op een verhoog van ongeveer 10 cm, in die positie mag de rolstoel niet uit evenwicht gaan.

Dan mag het huri trekdeel gebruikt worden.

Men kan eventueel de grote rolstoelwielen op de breedste stand zetten

Het rolstoel wiel-verbreding deel is voor rolstoelen die te weinig stabiliteit hebben

Dit is een optie waarmee men de grote rolstoelwielen

(alleen mogelijk met Quick Release assen) kan omzetten en de rolstoel wielbreedte ongeveer 12 cm breder maakt.

De minimum voorwaarden van de te gebruiken rolstoel:

Het moet een stabiele rolstoel met goede wielen en banden zijn, en de rolstoelgebruiker mag niet zwaarder als 70 kg zijn.

De rolstoel moet beschikken over Quick release assen van diameter 12 mm of 12,7 mm.

Het wiel verbredingsdeel bestaat uit twee gelijke delen bij de montage ervan moet men er rekening mee houden dat de handremmen niet aan de hoofdwielen raken.

Montagetijd ongeveer 1 minuut.

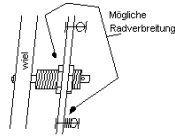
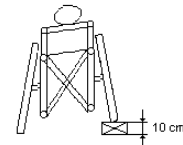

**-Belangrijke maten voor een bestelling :**

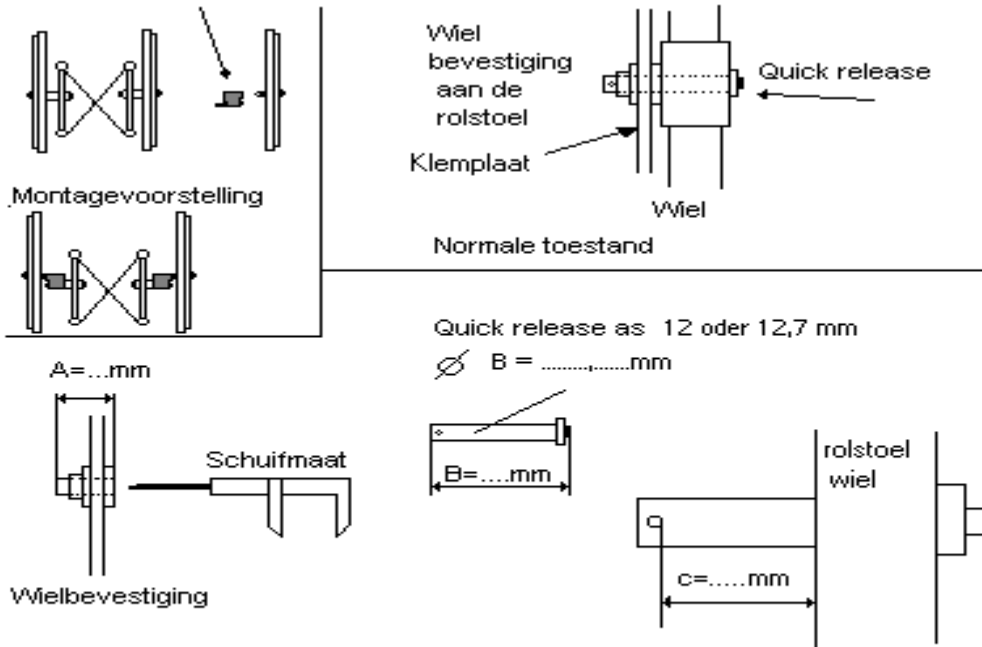

De nodige maten voor het rolstoelverbredingsdeel Type A

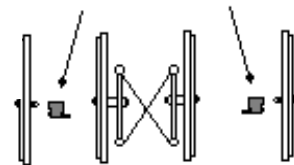

Merk en Type Rolstoel : .....

A = .....mm

B  $\varnothing$  = 12 mm  of D  $\varnothing$  = 1/2 "  aankruisen

C = .....mm

Naam: .....

Rolstoel verbredingsdeel:

Straat: .....

1 Set ( 2 Stuk ) € 150+ BTW

Gemeente: .....

Verzendingskosten: .....

Land: .....

Tel nr.: .....

Totaal : €.....

Handtekening : .....

Stand 01/2009